

EXPI-DOOR® Systems Inc.

MEMBER OF THE BAY FAMILY OF COMPANIES

Instrucciones de Instalación

Para la Serie 700, Serie 500, Serie 400, y Serie 200 de Puertas

En EXPI-DOOR®, nuestro compromiso con nuestros clientes va más allá de las ventas. Nos esforzamos por la excelencia en el servicio al cliente en todos los aspectos de nuestro negocio. Para garantizar que esto se haga lo mejor que podemos, hemos reunido un breve resumen de la instalación típica o la solución de problemas relacionados a un asunto o ajustes que el instalador debe tener en cuenta.

Estos problemas son inherentes a todas las puertas exteriores e interiores de metal y la cantidad de ajuste necesario variará de una puerta a otra y dependerá en cierta medida de otros factores de construcción.

Una guía completa de solución de problemas publicada por Steel Door Institute (SDI) está disponible en nuestro sitio web en www.expidoor.com. Si después de solucionar el problema no está satisfecho con los resultados, o el problema persiste, por favor comuníquese con nuestros Representates de Servicio para obtener más ayuda. Si no podemos solucionarlo con una llamada telefónica/información adicional, enviaremos a unrepresentante al sitio de trabajo para que realice una evaluación completa.

Contenidos

LISTA DE VERIFICACIÓN DE INSTALACIÓN ESTÁNDAR.....	2
INSTALACIÓN ALINEADA.....	3
INSTALACIÓN DESPLAZADA.....	4
INSTALACIÓN DE MAMPOSTERÍA: ALTURA PARCIAL DE LA NUEVA CONSTRUCCIÓN	5
INSTALACIÓN DE MAMPOSTERÍA: ALTURA PARCIAL CON DESNIVEL	6
INSTALACIÓN DE MAMPOSTERÍA: ALTURA COMPLETA DE LA NUEVA CONSTRUCCIÓN....	7
INSTALACIÓN DE MAMPOSTERÍA: ALTURA COMPLETA DE ABERTURA EXISTENTE	8
INSTALACIÓN DE ANCLAJE DE ABERTURA EXISTENTE (EOA).....	9
ENSAMBLAJE E INSTALACIÓN DE PUERTA REMOVIBLE: SIN SEGUNDO MARCO	11
ENSAMBLAJE E INSTALACIÓN DE PUERTA REMOVIBLE: CON SEGUNDO MARCO	13

LISTA DE VERIFICACIÓN DE INSTALACIÓN ESTÁNDAR

- ¿El nivel del concreto está en el punto donde está instalada la puerta? ¿ Tuvo que calzar un lado?
- ¿El ancho de la abertura del marco mide 36" (para 3070) en la parte superior, media e inferior de la abertura del marco? (48" para un 4070 y 72" para un 6070).
- ¿La puerta en sí mide 35¾" de ancho (tolerancia de 1/16")? (4070 sería 47¾")
- ¿Está la puerta recta o tiene un pequeño arco de algún tipo a lo largo de cualquiera de los bordes verticales?
- ¿Cuánto mide cada brecha (espacio)?
 - El espacio entre el travesaño superior y la hoja de la puerta (debe medir aproximadamente 1/8" - 3/16")
 - El espacio entre la bisagra de la jamba y la hoja de la puerta (debe medir aproximadamente 1/8" - 3/16")
 - El espacio entre la jamba de cierre y la hoja de la puerta (debe medir aproximadamente 1/8" - 3/16")
 - El espacio entre el umbral y la parte inferior de la hoja de la puerta (debe ser de aproximadamente ¼")
- ¿Cada parte del marco vertical está vertical y cuadrado?
- ¿El travesaño superior y la hoja de la puerta están verticales y cuadradas?
- ¿Todo el sistema de la puerta está vertical y cuadrado en relación con el edificio/la línea perimetral?
- ¿Hay algún problema estructural o del edificio que esté interfiriendo con la instalación o el funcionamiento de la puerta?
- ¿Los anclajes superiores ajustables están instalados en la viga con un mínimo de 4 sujetadores? ¿Hay algún problema en esta conexión?
- ¿Se ha ajustado correctamente la velocidad y la verificación inversa del cerrador?
- ¿Están bien apretados todos los tornillos de las bisagras? (A veces se aflojan durante el envío)

¿Qué problema persiste todavía? _____

PREGUNTAS FRECUENTES:

Pregunta/Preocupación: El ancla se desliza dentro del orificio y no se agarra o está demasiado floja dentro del orificio. ¿Cómo puedo utilizar ahora esta preparación del anclaje en el marco y en la pared si la perforación es demasiado grande para el anclaje porporcionado?

Respuestas:

1. Envuelva el extremo del ancla con cinta adhesiva o de enmascarar para agregar circunferencia al ancla y ayudar a "rellenar" el orificio del ancla en el material que tiene la abertura áspera.
2. Aplique la resina especial (tipo, estilo y color/material determinado por el instalador) en el orificio del anclaje, luego vuelva a insertar el ancla. En este proceso, puede dejar el ancla tal como está y permitir que la resina lo asegure en su lugar, o puede permitir que la resina se endurezca por completa, luego intente apretar el ancla con su destornillador.

INSTALACIÓN ALINEADA



Figura 1



Figura 2

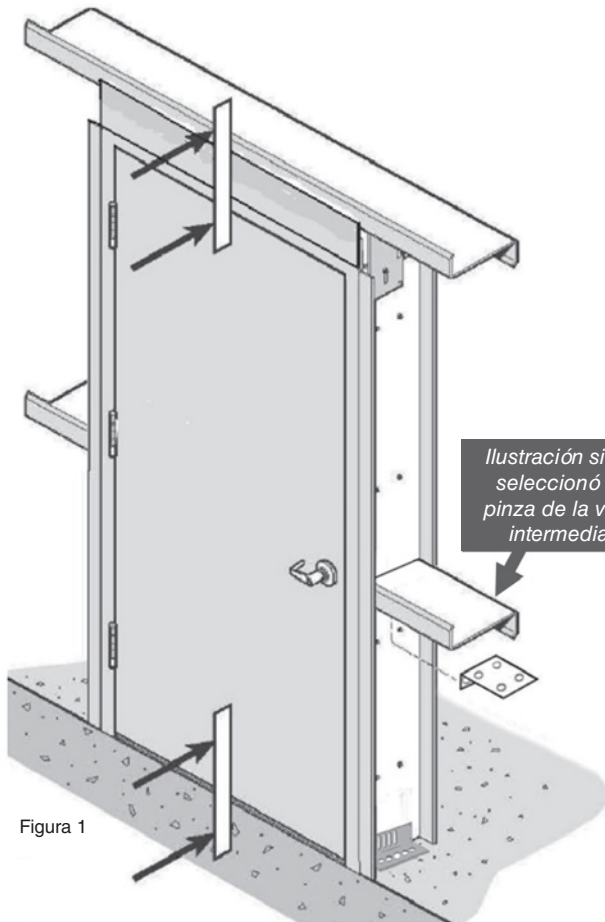

Figura 3

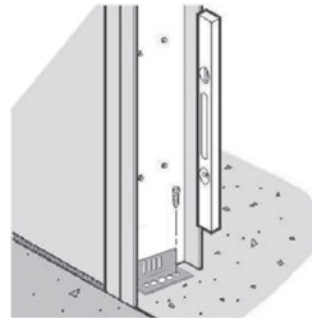

Figura 4

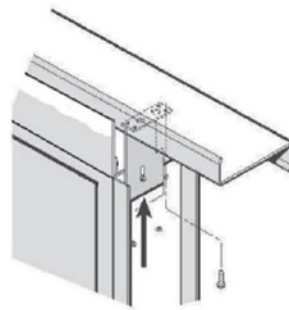

Abertura Irregular

40 ¼" para puerta 3070
52 ¼" para puerta 4070
76 ¼" para puerta 6070

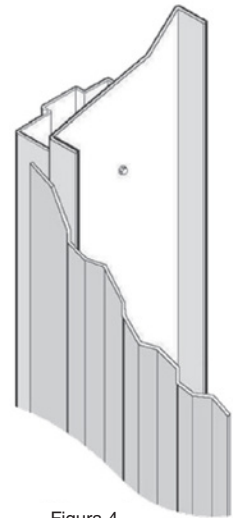
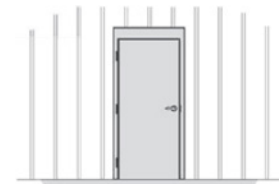
1. Después de desembalar, coloque la puerta debajo de la viga donde se desee. El exterior del marco y del segundo marco deben estar directamente debajo de la parte exterior de la viga. (Figura 1)
2. Ponga en vertical la unidad de la puerta. Asegúrese de que el concreto debajo del umbral esté nivelado – calce un lado si es necesario. No separe el umbral del marco, ya que podría eliminar el espacio apropiado entre el barrido y el umbral para un buen sellado.
3. Cuando la puerta este vertical, atorníllela al piso con las pinzas de la base y los pernos del ancla provistos. (Figura 2)
4. Saque los tornillos que sujetan las pinzas superiores de la jamba y deslice las pinzas hacia arriba hasta la viga. Asegure la puerta a la viga a través de las pinzas de la viga con los tornillos autoperforadores provistos. (Figura 3)
5. Revise los espacios en la parte superior y los lados de la puerta. Asegúrese de que la puerta gira correctamente y se agarra cuando cierra. (Es posible que se requiera que algunas bisagras sean calzadas).
6. Ancle el umbral en su lugar con las mangas del ancla provistas; calzar, sellar o lechar si es necesario.
7. Ajuste cualquier herraje para asegurarse que las cerraduras estén agarradas correctamente. Si se proporciona, ajuste la velocidad de cierre y de agarre.
8. Complete la instalación del panel de la pared. Fije la tapa de goteo en el dintel y la recorte en J en las jambas. Corte y coloque el panel de la pared de modo que el borde se superponga a la conexión del marco/ segundo marco y termine dentro del recorte en J. (Figura 4) Selle alrededor de la puerta.

Consulte la página 2 de este folleto para conocer los ajustes comunes necesario o la resolución de problemas menores.

INSTALACIÓN DESPLAZADA

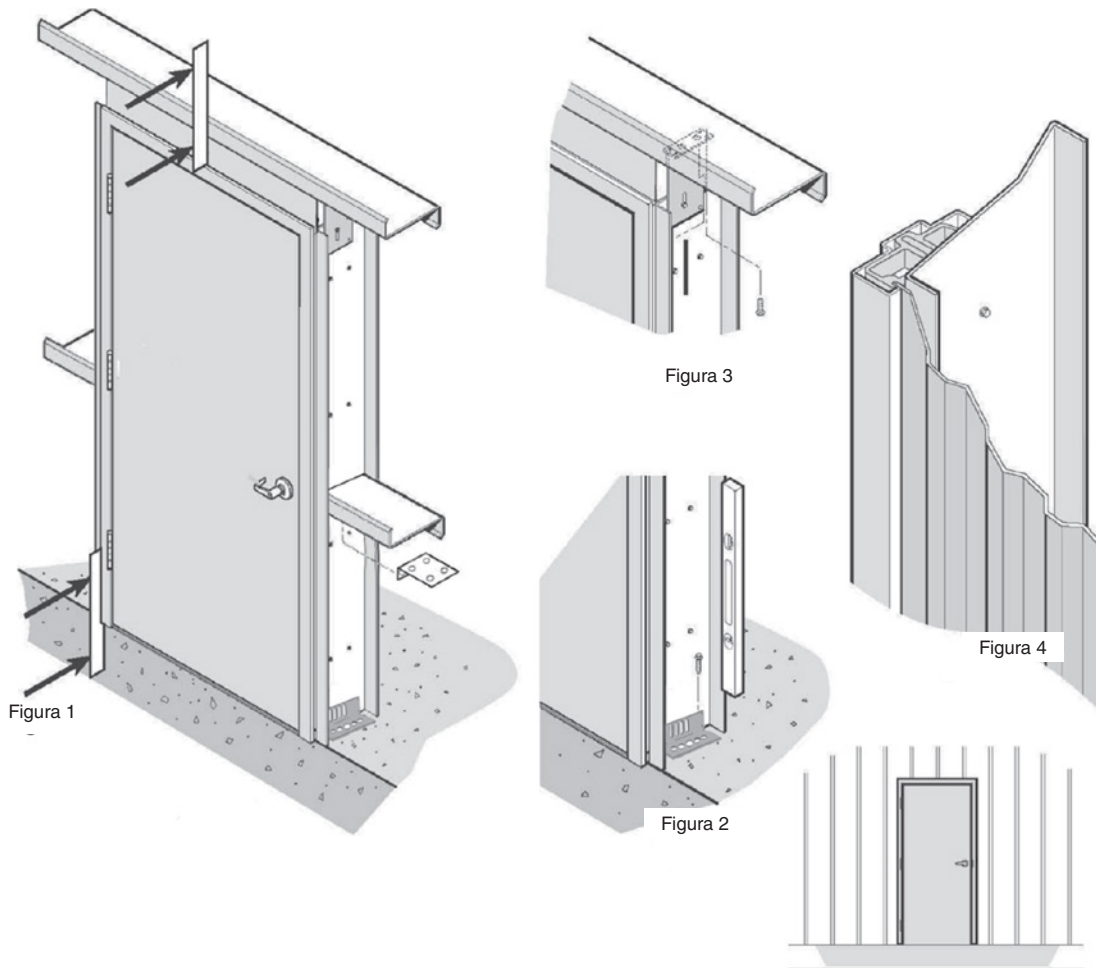

1. Después de desembalar, coloque la puerta debajo de la viga donde se desee. El exterior del marco y del segundo marco deben estar directamente debajo de la parte exterior de la viga. (Figura 1)
2. Ponga en vertical la unidad de la puerta. Asegúrese de que el concreto debajo del umbral esté nivelado – calce un lado si es necesario. No separe el umbral del marco, ya que podría eliminar el espacio apropiado entre el barrido y el umbral para un buen sellado.
3. Cuando la puerta este vertical, atorníllela al piso con las pinzas de la base y los pernos del ancla provistos. (Figura 2)
4. Saque los tornillos que sujetan las pinzas superiores de la jamba y deslice las pinzas hacia arriba hasta la viga. Asegure la puerta a la viga a través de las pinzas de la viga con los tornillos autoperforadores provistos. (Figura 3)
5. Revise los espacios en la parte superior y los lados de la puerta. Asegúrese de que la puerta gira correctamente y se agarra cuando cierra (Es posible que se requiera que algunas bisagras sean calzadas).
6. Ancle el umbral en su lugar con las mangas del ancla provistas; calzar, sellar o lechar si es necesario.
7. Ajuste cualquier herraje para para asegurarse que las cerraduras esten agarradas correctamente. Si se proporciona, ajuste la velocidad de cierre y de agarre.
8. Complete la instalación del panel de la pared. Fije la tapa de goteo en la cabecera. Inserte el borde sin rematar de la lámina en una posición desplazada entre el retorno de la jamba y el Canal C en la parte superior y ambos lados de la puerta. (Figura 4) Selle alrededor de la puerta.

Consulte la página 2 de este folleto para conocer los ajustes comunes necesario o la resolución de problemas menores.

INSTALACIÓN DE MAMPOSTERÍA: ALTURA PARCIAL DE LA NUEVA CONSTRUCCIÓN

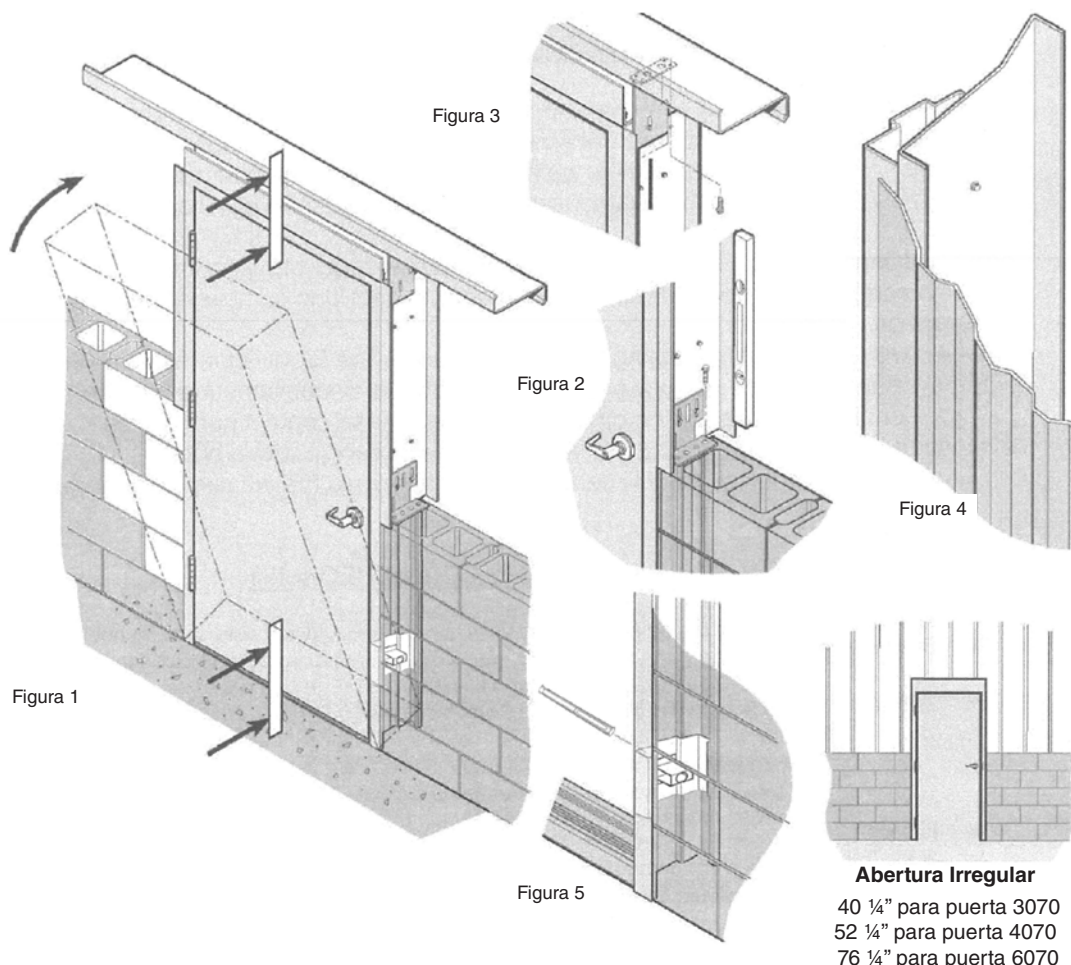

1. Después de desembalar, coloque la puerta debajo de la viga, y el segundo marco debe estar directamente debajo de la parte exterior de la línea de la viga. (Figura 1)
2. Ponga en vertical la unidad de la puerta. Asegúrese de que el concreto debajo del umbral esté nivelado – calce un lado si es necesario. No separe el umbral del marco, ya que podría eliminar el espacio apropiado entre el barridor y el umbral para un buen sellado.
3. Cuando la puerta este vertical, atorníllela a la parte superior de la pared de mampostería con las pinzas de la base y los pernos del ancla provistos. (Figura 2)
4. Saque los tornillos que sujetan las pinzas superiores de la jamba y deslice las pinzas hacia arriba hasta la viga. Asegure la puerta a la viga a través de las pinzas de la viga con los tornillos autoperforadores provistos. (Figura 3)
5. Perfore orificios de 3/8" en el bloque a través de los anclajes EMA/EOA e instale anclajes de concreto expandibles.
6. Revise los espacios en la parte superior y los lados de la puerta. Asegúrese de que la puerta gira correctamente y se agarra cuando cierra (Es posible que se requiera que algunas bisagras sean calzadas).
7. Ancle el umbral en su lugar con las mangas del ancla provistas; calzar, sellar o lechar si es necesario.
8. Ajuste cualquier herraje para para asegurarse que las cerraduras esten agarradas correctamente. Si se proporciona, ajuste la velocidad de cierre y de agarre.
9. Complete la instalación del panel de la pared. Fije la tapa de goteo en la cabecera y recorte en J en las jambas. Cortar y colocar panel de pared de modo que el borde se superponga a la conexión del marco/segundo marco y termine dentro del recorte J. (Figura 4) Selle alrededor de la puerta.

Consulte la página 2 de este folleto para conocer los ajustes comunes necesario o la resolución de problemas menores.

INSTALACIÓN DE MAMPOSTERÍA: ALTURA PARCIAL CON DESNIVEL

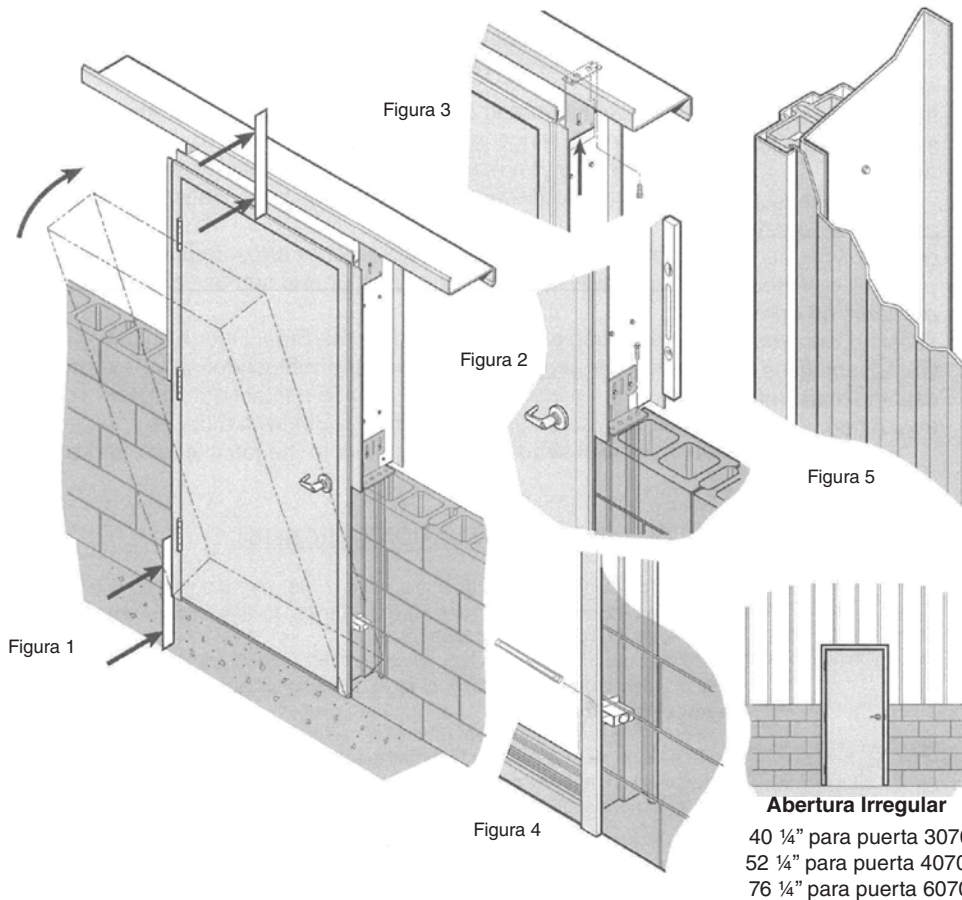

1. Después de desembalar, coloque la puerta debajo de la viga. El panel de la pared se Colocará detrás de los retornos del marco. El marco en sí se asentará ligeramente fuera de la parte de afuera de la cara de la línea de la viga. El segundo marco de la cabecera debe estar directamente debajo de la parte exterior de la viga y el marco de la puerta debe estar más allá del borde del concreto. (Figura 1)
2. Ponga en vertical la unidad de la puerta. Asegúrese de que el concreto debajo del umbral esté nivelado – calce un lado si es necesario. No separe el umbral del marco, ya que podría eliminar el espacio apropiado entre el barridor y el umbral para un buen sellado.
3. Cuando la puerta este vertical, atorníllela a la parte superior de la pared de mampostería con las pinzas de la base y los pernos del ancla provistos. (Figura 2)
4. Saque los tornillos que sujetan las pinzas superiores de la jamba y deslice las pinzas hacia arriba hasta la viga. Asegure la puerta a la viga a través de las pinzas de la viga con los tornillos autoperforadores provistos. (Figura 3)
5. Perfore orificios de 3/8" en el bloque a través de los anclajes EMA/EOA e instale anclajes de concreto expandibles. (Figura 4)
6. Revise los espacios en la parte superior y los lados de la puerta. Asegúrese de que la puerta gira correctamente y se agarra cuando cierra. (Es posible que se requiera que algunas bisagras sean calzadas).
7. Ancle el umbral en su lugar con las mangas del ancla porvistas; calzar, sellar o lechar si es necesario.
8. Ajuste cualquier herraje para para asegurarse que las cerraduras estén agarradas correctamente. Si se proporciona, ajuste la velocidad de cierre y de agarre.
9. Complete la instalación del panel de la pared. Fije la tapa de goteo en la cabecera y recorte en J en las jambas. Cortar y colocar panel de pared de modo que el borde se superponga a la conexión del marco/segundo marco y termine dentro del recorte J. (Figura 5) Selle alrededor de la puerta.

Consulte la página 2 de este folleto para conocer los ajustes comunes necesario o la resolución de problemas menores.

INSTALACIÓN DE MAMPOSTERÍA: ALTURA COMPLETA DE LA NUEVA CONSTRUCCIÓN

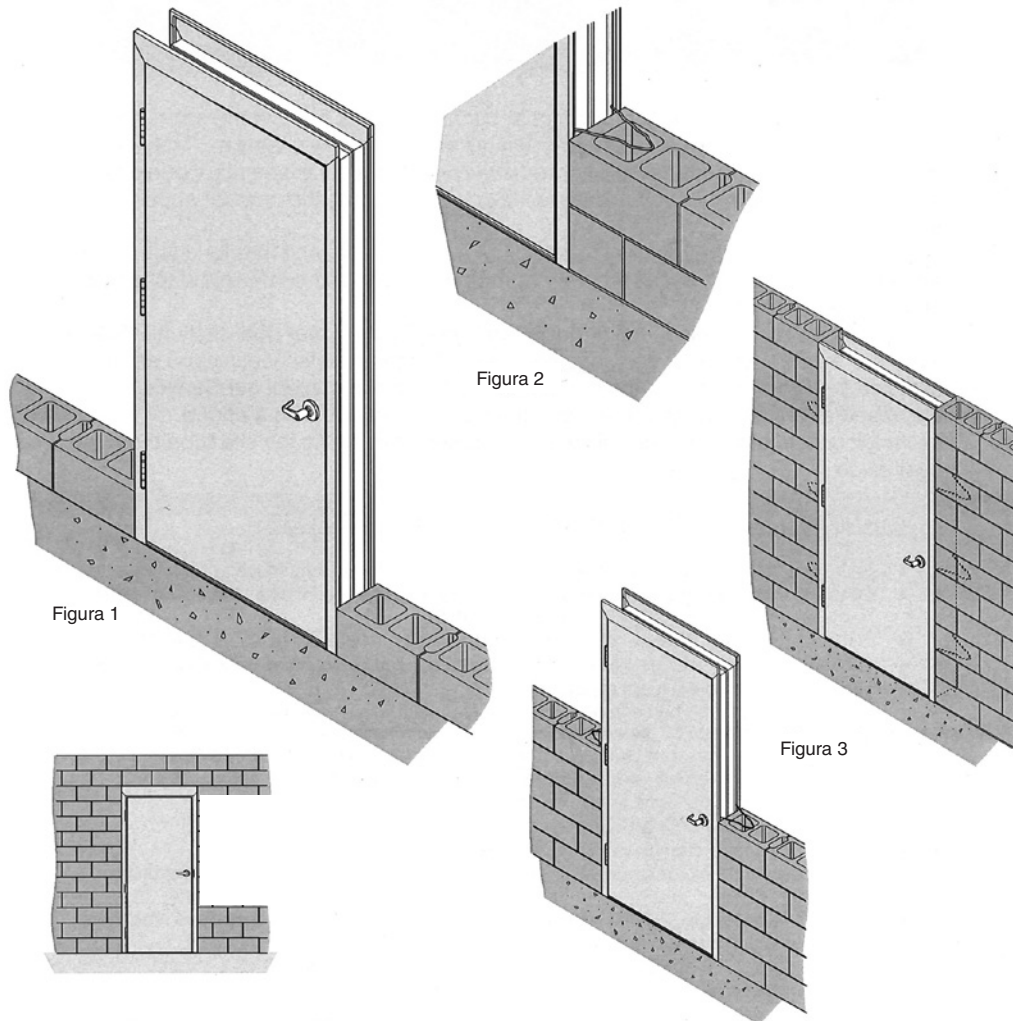

- 1.** Comience las primeras filas de bloques a una altura de entre 12 y 18 pulgadas A.F.F.
- 2.** Desembale la puerta, coloque la puerta en su lugar dentro de la pared como se desee. Es posible que se necesite un soporte temporal para ayudar a mantener la puerta en su lugar. (Figura 1)
- 3.** Ponga y cuadre la unidad de la puerta en la abertura. Asegúrese de que el concreto debajo del umbral esté nivelado. Esta doble verificación garantizará un sellado adecuado entre el barridor y el umbral.
- 4.** Aplique los primeros anclajes de alambre para mampostería en la unión de la argamasa - se proporcionan (3) anclajes por lado. (Figura 2)
- 5.** Continúe colocando bloques, verificando continuamente el vertical y el cuadro de la puerta. Respita el paso 1 a aproximadamente 48 y 80 pulgadas A.A.F. (Figura 3)
- 6.** Ancle el umbral en su lugar con las mangas de los anclajes provistos; calzar, sellar o lechar si es necesario.
- 7.** Selle y tape como se desee alrededor de toda la abertura de mampostería de la puerta.

INSTALACIÓN DE MAMPOSTERÍA: ALTURA COMPLETA DE ABERTURA EXISTENTE



Figura 1



Figura 2

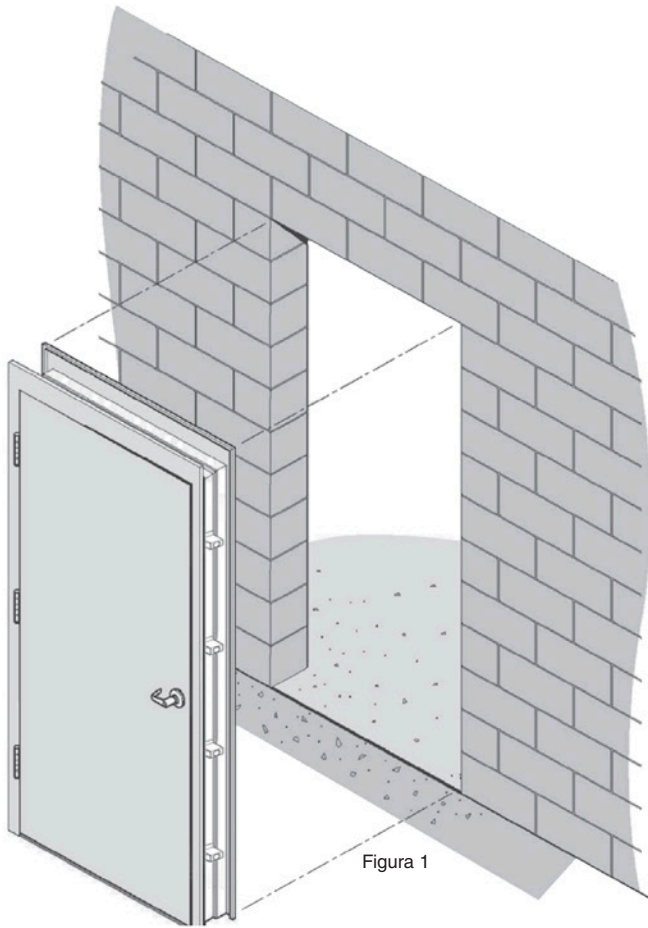

Abertura Irregular

40 1/4" para puerta 3070
52 1/4" para puerta 4070
76 1/4" para puerta 6070

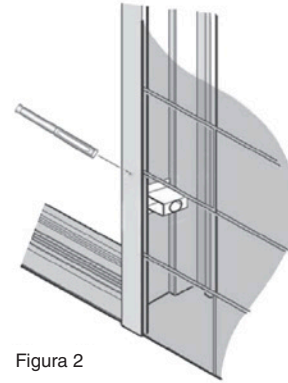
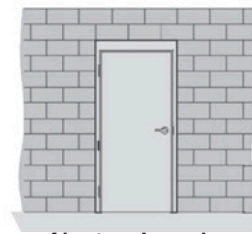
Agregue 1/4" al ancho y a la altura de la abertura para dejar espacio libre durante la instalación.

- 1.** Desembale la puerta, coloque la puerta en su lugar dentro de la pared como se desee. El exterior de la puerta/marco debe quedar al ras con el borde exterior de la pared. Es posible que se necesite un soporte temporal para ayudar a mantener la puerta en su lugar. (Figura 1)
- 2.** Ponga y cuadre la unidad de la puerta en la abertura. Asegúrese de que el concreto debajo del umbral esté nivelado - calce un lado si es necesario. No separe el umbral del marco, ya que podría eliminar el espacio adecuado entre el barridor y el umbral para un buen sellado.
- 3.** Perfore orificios de 3/8" en el bloque a través de los anclajes EMA/EOA e instale anclajes de concreto expandibles. (Figura 2)
- 4.** Ancle el umbral en su lugar con las mangas de los anclajes provistos; calzar, sellar o lechar si es necesario.
- 5.** Asegúrese de que la puerta gira correctamente y se agarra cuando cierra (Es posible que se requiera que algunas bisagras sean calzadas).
- 6.** Ajuste cualquier herraje para asegurarse que las cerraduras estén agarradas correctamente. Si se proporciona, ajuste la velocidad de cierre y de agarre.
- 7.** Selle y tape como se desee alrededor de toda la abertura de mampostería de la puerta.

INSTALACIÓN DE ANCLAJE DE ABERTURA EXISTENTE (EOA)

“ESPACIADORES” SOLDADOS POR EXPI-DOOR® ANTES DEL ENSAMBLAJE

Figura 1

REFORZAMIENTO DE ESPACIADORES



Figura 2

ORIFICIOS EN EL PLAFÓN DE LA JAMBA

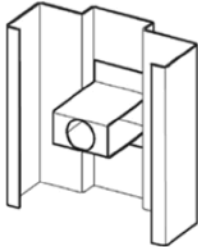
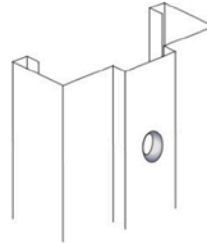

El marco tiene hoyuelos para uno de los anclajes o sujetadores que se muestran a continuación. Los orificios están en el centro del marco del plafón. Los orificios están ubicados aproximadamente a 30” del centro.

- Tornillo de anclaje autopercutor
- Anclajes de mangas de concreto expandible
- Tornillo de anclaje para madera
- Varilla roscada con una tuerca de seguridad y empaque

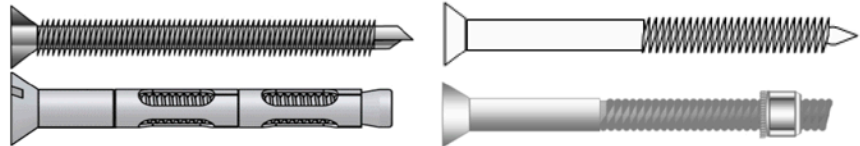

- **Material:** Acero Galvanizado calibre 16
- **Suministrado (Figura 1):** Soldado en el cuello de la jamba antes del ensamblaje
- **Preparación de plafón (Figura 2):** Las jambas se perforarán y se harán hoyuelos en el centro del plafón de la jamba. Los hoyuelos deben estar “espaciados” o desplazados en perfiles de jamba más típicamente desde 8” hasta 14-3/4” de ancho de jamba (profundidad)
- **Aplicación:** Llegar al lugar de trabajo con espaciadores soldados en el marco y la parte de la jamba del plafón, perforados y con hoyuelos generalmente en cuatro lugares por jamba para puertas de hasta 8 pies de altura
- **Herrajes:** Se proporcionan tornillos de anclaje, anclas o sujetadores de anclaje adecuados y se envían sueltos
- **Construcción de Pared:** Vierta concreto, bloque de concreto (CMU), poste de acero, poste de madera, canal cee de acero (edificio de metal preconstruido)
- **Clasificación de Fuego Disponible:** 45 minutos o marque “C” UL, 90 minutos o marque “B” UL, 3 horas o marque “A” UL
- **Ubicaciones de las preparaciones:** Predeterminado por EXPI-DOOR, o colocado en los lugares solicitados por el cliente, si la puerta debe reemplazar a otra puerta existente que ya fue reemplazada y que consta de un sistema de puertas preparadas “EMA”

1. Coloque la puerta ensamblada de pie en la abertura y fíjela en su lugar una vez que el marco esté vertical y cuadrado.
*Opcional: Desenganche y abra la puerta para evitar daños al perforar la hoja de la puerta.
2. Marque los orificios en la pared o deje caer la broca directamente a través de los orificios para crear perforaciones de anclaje en el material de la abertura sin terminar.
3. Inserte los anclajes y apriete.
4. Aplique la lechada o selle todas las uniones entre el marco y la pared.
5. Perfore los anclajes del umbral insertando la broca directamente a través de los orificios para crear perforaciones de anclaje en el piso.

INFORMACIÓN DE ABERTURA APROXIMADA:

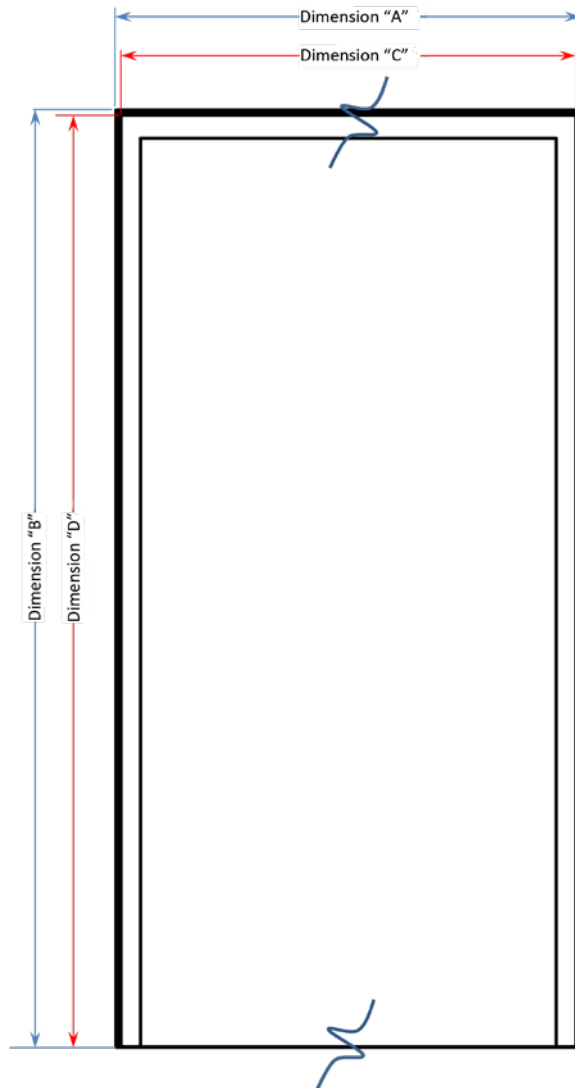

ANCHO:

Dimensión de Abertura Aproximada "A"

- 3'0"x7'0" = 3'-4 1/4"
- 3'4"x7'0" = 3'-8 1/4"
- 3'6"x7'0" = 3'-10 1/4"
- 3'8"x7'0" = 4'-0 1/4"
- 4'0"x7'0" = 4'-4 1/4"
- 6'0"x7'0" = 6'-4 1/4"
- 7'0"x7'0" = 7'-4 1/4"
- 8'0"x8'0" = 8'-4 1/4"

Frame Overall Dimension "C"

- 3'0"x7'0" = 3'-4"
- 3'4"x7'0" = 3'-8"
- 3'6"x7'0" = 3'-10"
- 3'8"x7'0" = 4'-0"
- 4'0"x7'0" = 4'-4"
- 6'0"x7'0" = 6'-4"
- 7'0"x7'0" = 7'-4"
- 8'0"x8'0" = 8'-4"

ALTURA:

Dimensión de Abertura Aproximada "B"

- 2" Perfil de Cabecera
- 6'-8" Puerta = 6'-10 1/4"
- 7'-0" Puerta = 7'-2 1/4"
- 8'-0" Puerta = 8'-2 1/4"
- 9'-0" Puerta = 9'-2 1/4"
- 4" Perfil de Cabecera
- 6'-8" Puerta = 7'-0 1/4"
- 7'-0" Puerta = 7'-4 1/4"
- 8'-0" Puerta = 8'-4 1/4"
- 9'-0" Puerta = 9'-4 1/4"

Dimensión Total del Marco "D"

- 2" Perfil de Cabecera
- 6'-8" Puerta = 6'-10"
- 7'-0" Puerta = 7'-2"
- 8'-0" Puerta = 8'-2"
- 9'-0" Puerta = 9'-2"
- 4" Perfil de Cabecera
- 6'-8" Puerta = 7'-0"
- 7'-0" Puerta = 7'-4"
- 8'-0" Puerta = 8'-4"
- 9'-0" Puerta = 9'-4"

ENSAMBLAJE E INSTALACIÓN DE PUERTA REMOVIBLE: SIN SEGUNDO MARCO

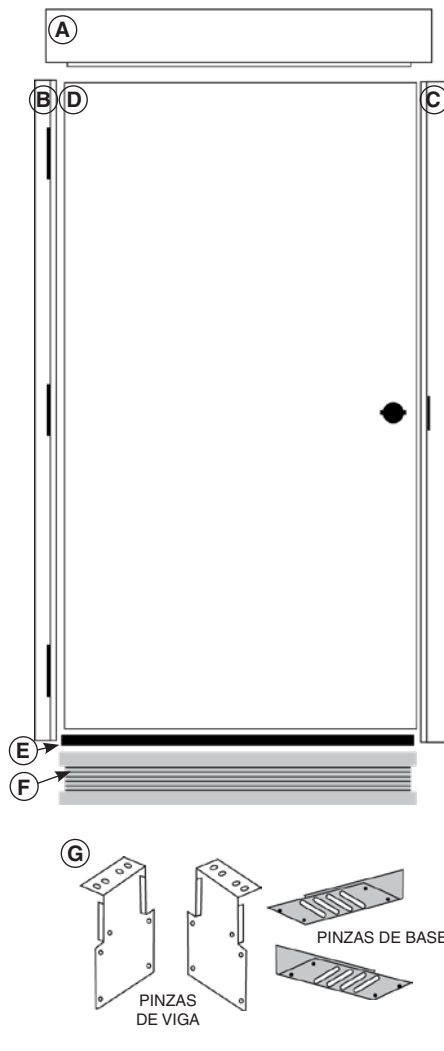

LISTA DE PIEZAS 3070

- A) El travesaño del marco de la puerta, perfil 6" x 2"
- B) Bisagra de la jamba
- C) Pasador de la jamba
- D) Hoja de puerta aislada calibre 18
- E) Barrido de puerta de doble toque y sellado rápido
- F) Umbral acanalado alto de 1/2", orificios hundidos para anclajes de mangas
- G) 2 pinzas de viga y 2 pinzas de base

LISTA DE SUJETADORES

- (4) #10 x 3/4" empaque/HEX para la fijación del travesaño a la parte superior de las jambas
- (4) Anclaje de manga de 3/8" x 4" para fijación de fijadores en "L" a concreto
- (4) #10 x 3/4" empaque/HEX para auto perforadores para fijación de sujetadores en "L" a las jambas en la parte superior e inferior
- (4) Anclaje de manga para fijación de umbral de concreto
- (4) Auto perforantes de cabeza hexagonal para fijación en "L" sujetadores de viga, cada jamba

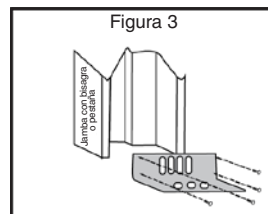
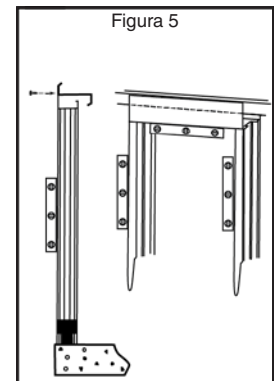
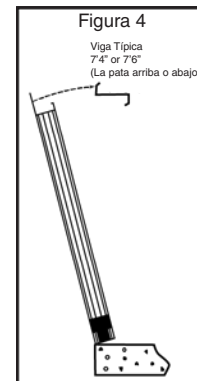
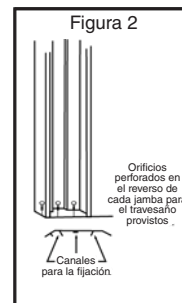
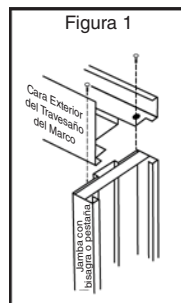

1. Retirar todos los materiales del embalaje. Desempaqué todas las piezas y asegúrese de que todas las piezas necesarias estén presentes.
2. Ubique el travesaño de la jamba en la parte superior de las jambas de la puerta de acuerdo con el giro que se necesita. (Ejemplo: para el timpo de movimiento "B" -es decir, al mirar hacia la puerta desde el exterior después de armarla e instalarla, las bisagras estarán a su derecha y la cerradura a su izquierda).
3. Fije el travesaño del marco a la correa preperforada superior (Figura 1) con los pernos y tuercas (incluidos)
4. Fije el umbral al reverso de cada jamba (Figura 2) con los (6) sujetadores auto perforantes hexagonales del travesaño provistos.

5. Una vez que el travesaño del marco esté colocado, coloque la pinza de la base de manera que la parte plana preperforada quede al ras con la base de cada jamba de la puerta. (Figura 3)
6. Desde el exterior, coloque la parte inferior del marco de la puerta ensamblado sobre el concreto e inclínelo hacia la viga. (Figura 4)
7. La pestaña de 6" ahora hará contacto con la cara de la viga, ya sea con la pata de la viga hacia arriba o hacia abajo. Asegúrese con un nivelador de que cada jamba esté a nivel y cuadrado de la viga, y fije la Pestaña del Travesaño de 6" a la viga. Use (3) tornillos TEK de cabeza hexagonal (incluidos). Fije a través del centro y cada extremo de la Pestaña del Travesaño de 6". (Figura 5)

ENSAMBLAJE E INSTALACIÓN DE PUERTA REMOVIBLE: SIN SEGUNDO MARCO

8. Una vez que el Travesaño del Marco esté unido a la Viga, una las dos pinzas restantes en "L" en la parte superior de cada jamba a través de los retornos de la jamba, de la misma manera que se hizo en la base de cada jamba. Asegúrese de que la pinza en "L" toque la parte inferior de la viga, luego fíjelos a la viga. Asegúrese de que la cara de cada jamba esté al ras con la línea de vigas y/o el borde del concreto. Perfore orificios en el concreto, dos veces por pinza en "L" por jamba en la base, y asegúrelos con los anclajes de manga de 1/2" x 4" provistos. (Figura 6)
9. Ancle el umbral en su lugar con los anclajes de manga provistos; calzar, sellar o lechar si es necesario.

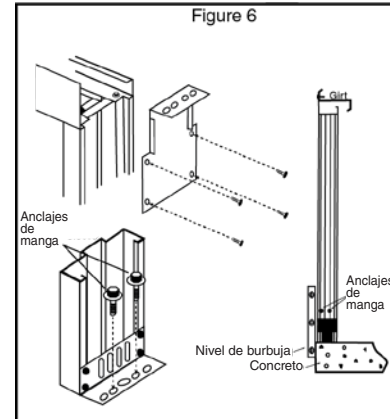

Instrucciones de Ensamblaje de la Hoja de la Puerta y los Herrajes

1. Coloque la puerta sobre caballetes.
2. Fije las bisagras según el tipo de movimiento que se desee.
3. Una el barridor de la puerta como se muestra, con autopercutores de cabeza plana #10 (incluidos).
4. Instale el juego de cerradura (o dispositivo de salida) según las instrucciones del fabricante, que se incluyen con cada uno.
5. Una las bisagras al marco de la puerta instalado (cuelgue la puerta).
6. Una cualquier otro herraje, como el cerrador o la chapa protectora, con todos los sujetadores e instrucciones (incluidos).
7. Una el sellador de clima al marco como se muestra.

LISTA DE PIEZAS DE LA HOJA DE LA PUERTA Y LOS HERRAJES

- A) Bisagras (caja de 3, cierres incluidos)
- B) El juego de cerradura (o dispositivo de salida, etc.). Instrucciones incluidas
- C) Barridor de la puerta (mostrado a continuación)

La hoja de la Puerta y los herrajes ahora están completos y correctamente alineados.

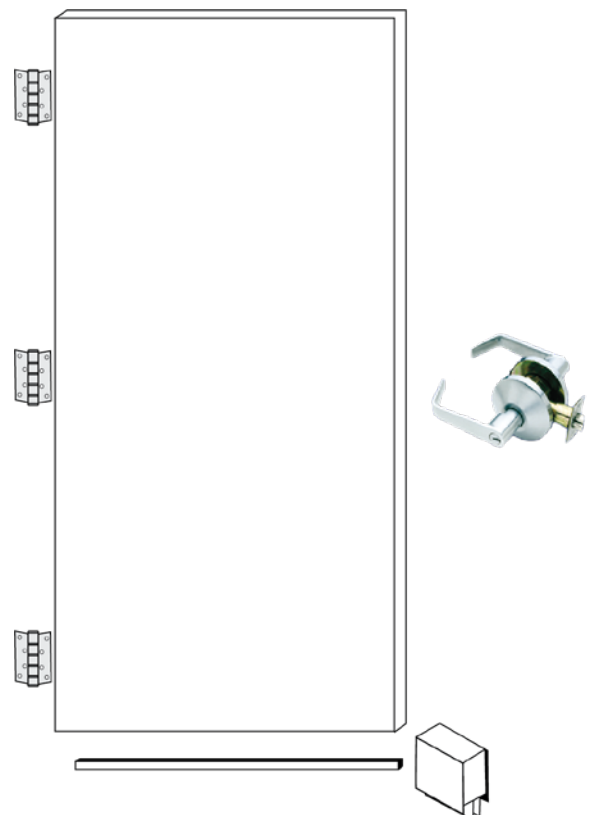
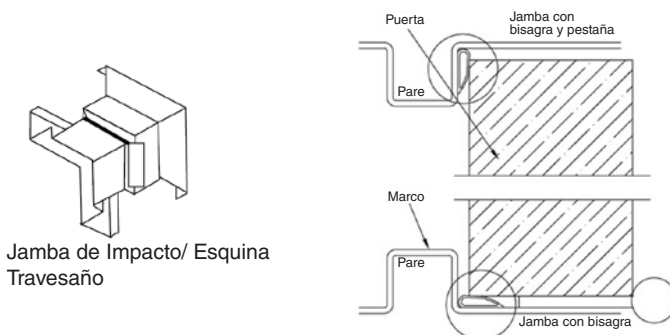

EXPI-DOOR® Systems Inc.

MEMBER OF THE BAY FAMILY OF COMPANIES

ENSAMBLAJE E INSTALACIÓN DE PUERTA REMOVIBLE: CON SEGUNDO MARCO

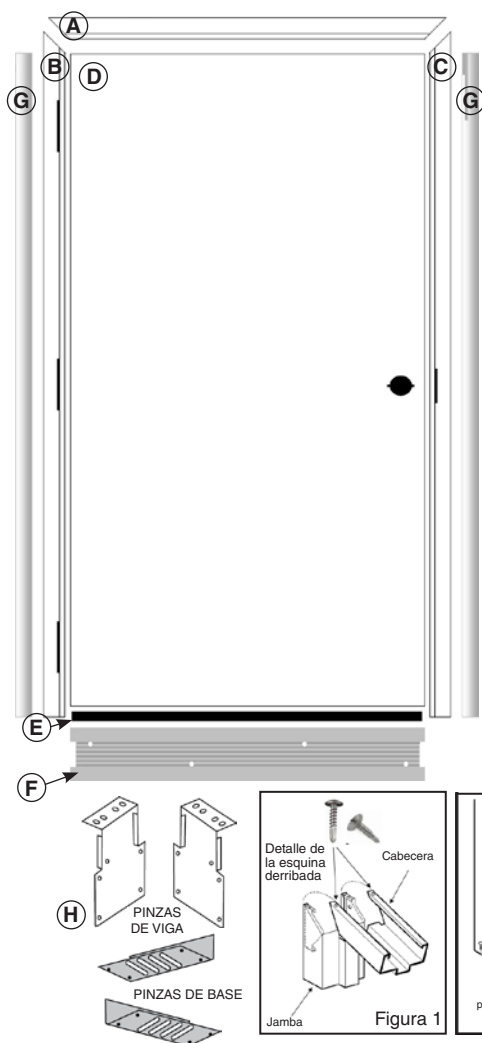

LISTA DE PIEZAS 3070

- A) El travesaño del marco de la puerta, perfil 2" X 2"
- B) Bisagra de la jamba
- C) Jamba de impacto
- D) Hoja de puerta aislada calibre 18
- E) Barridor de puerta de dos dedos NGP 331
- F) Umbral acanalado alto de 1/2", orificios hundidos para anclajes de mangas
- G) 2 segundos marcos, el ancho varía
- H) 2 pinzas de viga y 2 pinzas de base

LISTA DE SUJETADORES

- (4) Tornillos autorroscantes #8 para la conexión entre el travesaño y la jamba
- (4) Anclajes de manga de 3/8" x 3" para la conexión de los ajustes de pinzas en "L" al concreto
- (16) Auto perforantes de cabeza hexagonal #10 para conectar las pinzas en "L" a las jambas en la parte superior e inferior
- (4-6) Anclajes de manga para conectar el umbral al concreto (la cantidad depende del tamaño de la puerta)
- (4) Auto perforantes de cabeza hexagonal #14 para conectar las pinzas en "L" a la viga
- (4) Tornillos auto perforadores de cabeza hexagonal para jambas que atraviesan el umbral

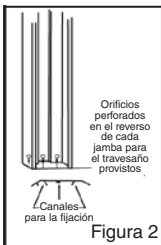
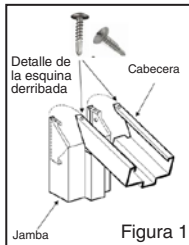
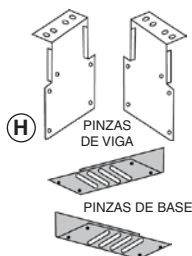
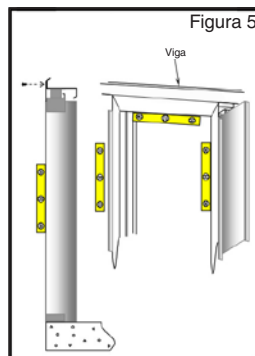
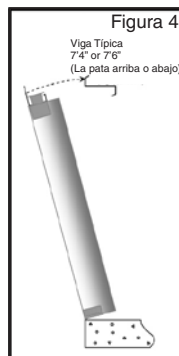
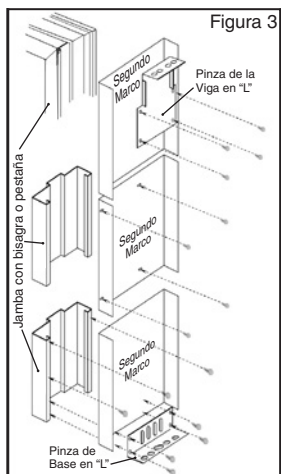

1. Después de retirar todos los materiales del embalaje, se recomienda colocar todas las piezas y asegurarse de que todas las piezas necesarias estén presentes.
2. Ubique el travesaño de la jamba en la parte superior de las jambas de la puerta de acuerdo con el giro que se necesita. (Ejemplo: para el timpo de movimiento "B" -es decir, al mirar hacia la puerta desde el exterior después de armarla e instalarla, las bisagras estarán a su derecha y la cerradura a su izquierda).
3. Una el travesaño del marco al inglete (Figura 1) de cada jamba con los tornillos de cabeza tronocónica auto perforantes provistos.
4. Fije el umbral al reverso de cada jamba (Figura 2) con los sujetadores auto perforantes hexagonales del travesaño provistos.

5. Una vez que el marco esté ensamblado, conecte los segundos marcos con autorroscantes de cabeza hexagonal #10 a través de las curvas traseras del marco de la puerta. Deje el anclaje de la pinza de la viga superior por ahora, pero una la pinza en "L" de la base inferior. Asegúrese de que el segundo marco y la pinza de la base estén al ras con el piso. (Figura 3)
6. Coloque la parte inferior del marco de la puerta ensamblada sobre el concreto desde el exterior e inclínelo hacia a viga. (Figura 4)
7. La pestaña ahora hará contacto con la viga, ya sea con la pata del viga hacia arriba o hacia abajo. Asegúrese con un nivelador de que cada jamba esté a nivel y cuadrado de la viga, y conecte el travesaño del segundo marco a la viga. Use (3) tornillos TEK de cabeza hexagonal (incluidos). Fije a través del centro y cada extremo de la pestaña del travesaño. (Figura 5)

EXPI-DOOR® Systems Inc.

MEMBER OF THE BAY FAMILY OF COMPANIES

ENSAMBLAJE E INSTALACIÓN DE PUERTA REMOVIBLE: CON SEGUNDO MARCO

8. Una vez que el Travesaño del Marco esté unido a la Viga, una las dos pinzas restantes en "L" en la parte superior de cada jamba, a través del segundo marco en el área de las ranuras de la viga superior. Ajuste la altura para que coincida con la viga superior y luego se pueden usar tornillos adicionales para sujetar a través de la pinza en "L" a los retornos de la jamba para mayor rigidez. Asegúrese de que la pinza en "L" toque la parte inferior de la viga, luego sujete la pinza en "L" a la viga. Asegúrese de que la cara de cada segundo marco esté al ras con la línea de vigas y/o el borde del concreto. Perfore orificios en el concreto, dos veces por pinza en "L" por jamba en la base y asegure la Base de la pinza "L" con los anclajes de manga de 3/8" x 3" provistos. (Figura 6)

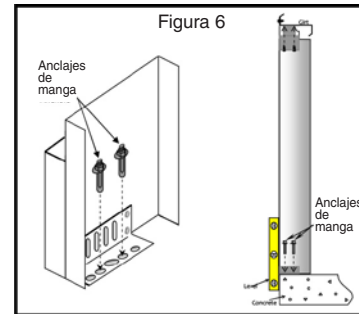

9. Ancle el umbral en su lugar con los anclajes de manga provistos; calzar, sellar o lechar si es necesario.

Instrucciones de Ensamblaje de la Hoja de la Puerta y los Herrajes

1. Coloque la puerta sobre caballetes.
2. Fije las bisagras según el tipo de movimiento que se desee.
3. Una el barridor de la puerta como se muestra, con tornillo de acero de cabeza troncocónica #8 x 1/2" (incluido).
4. Instale el juego de cerradura (o dispositivo de salida) según las instrucciones del fabricante, que se incluyen con cada uno.
5. Una las bisagras al marco de la puerta instalado (cuelgue la puerta).
6. Una cualquier otro herraje, como el cerrador o la chapa protectora, con todos los sujetadores e instrucciones (incluidos).
7. Una el sellador de clima al marco como se muestra.

LISTA DE PIEZAS DE LA HOJA DE LA PUERTA 3070 Y LOS HERRAJES

- A) Bisagras (caja de 3, cierres incluidos)
- B) El juego de cerradura (o dispositivo de salida, etc.). Instrucciones incluidas
- C) Barridor de la puerta (mostrado a continuación)
- D) Tapa superior suelta incluida (solo Serie 700)

La hoja de la Puerta y los herrajes ahora están completos y correctamente alineados.

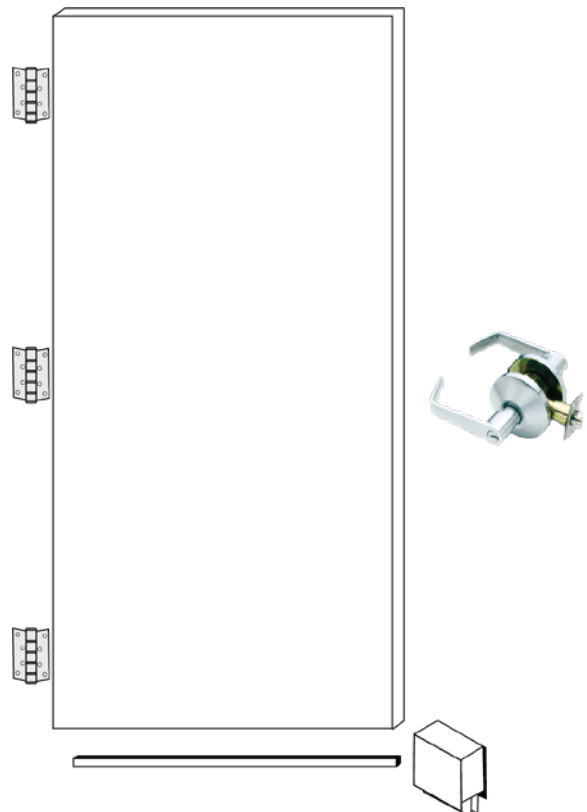
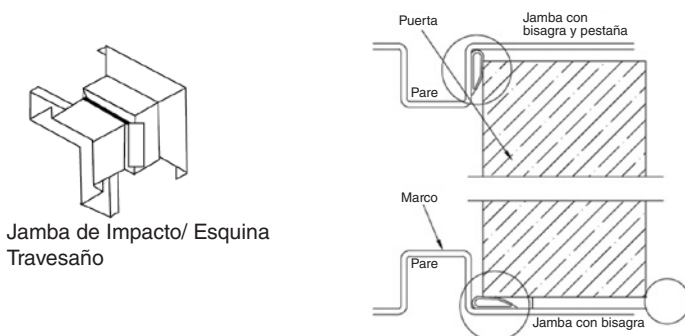

EXPI-DOOR[®] Systems Inc.

MEMBER OF THE BAY FAMILY OF COMPANIES

3146 YEAGER DRIVE
GREEN BAY, WI 54311
1-877-528-8537

WWW.EXPIDOOR.COM

DESCARGAR UN PDF DE ESTAS INSTRUCCIONES



INGLÉS



ESPAÑOL